



KLATKOWE I TECHNICZNE

DRZWI SMART
2026 EDYCJA 2



2



wyższy standard **DRZWI**



TIK-TOK

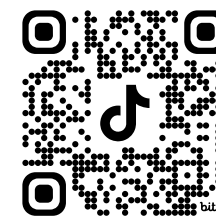

INSTAGRAM

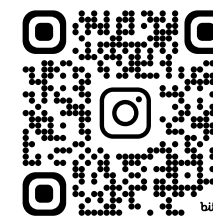

Barański Drzwi to jedna z największych pracowni stolarskich w Polsce. Jesteśmy ekspertami drewna i o drewnie wiemy niemalże wszystko. Już od ponad 30 lat w głębi Warmii i Mazur tworzymy drzwi o wysokim standardzie i oryginalnym designie. Szczegółowo dbamy o cały proces produkcyjny oraz przywiązujemy ogromną wagę do nawet najmniejszych detali. Każda z oferowanych linii drzwi wyróżnia się w swojej klasie wzornictwem, jakością wykończenia, a także nowatorskimi rozwiązaniami technologicznymi.

co wyróżnia drzwi SMART



Drewno to podstawa

Drzwi Barański Smart są zbudowane z klejonego drewna sosnowego i wzmocnione stalowymi profilami dla trwałości i odporności na wypaczenia. Środek skrzydła zawiera pakiet wyciszający, zapewniając doskonałą izolację akustyczną



Dodatki z wyższej półki

Materiały i dodatki są dobierane z najwyższą starannością, co zapewnia długie i bezpieczne użytkowanie. Drzwi klatkowe wyposażono w dwa zamki punktowe i stylową anodowaną klamkę Comfort w trzech kolorach w standardzie



Estetyka wykończenia

Drzwi wykończone są trwałymi okleinami PCV, a dzięki technologii bez łączeń krawędzie przylgi prezentują się niezwykle elegancko. Drzwi dostępne są także w wersji lakierowanej w ponad 200 kolorach z palety RAL.



Specjalne właściwości

Drzwi klatkowe, jako wejściowe do mieszkań, oferują standardową izolacyjność akustyczną 34dB z opcją zwiększenia do 44dB. Mogą być także wyposażone w pakiet antywłamaniowy RC2 lub RC3.

Drzwi techniczne dedykowane są do budownictwa mieszkaniowego, użyteczności publicznej i stref p. poż. Oferują izolacyjność ogniową EI30/EI60 oraz akustykę 34-46 dB, z opcją antywłamaniową RC3. Możliwe konstrukcje sprawdź w tabeli obok

TABELA PARAMETRÓW DRZWI SMART

RODZAJ DRZWI	CECHY	PARAMETRY			RODZAJ OŚCIEŻNICY
		Akustyka	Antywłamaniowość	Ognioodporność	
KLATKOWE	Akustyczne	34 dB 44 dB	-	-	Drewniana
	Akustyczne i antywłamaniowe RC2	34 dB 44 dB	RC 2	-	
	NOWOŚĆ Akustyczne i antywłamaniowe RC3	44 dB	RC 3	-	
TECHNICZNE	HOTELOWE NOWOŚĆ Przeciwpożarowe i akustyczne	45 dB 46 dB	-	EI 30	Stalowa, Drewniana
	APARTAMENTOWE NOWOŚĆ Przeciwpożarowe, akustyczne i antywłamaniowe	46 dB	RC 3	EI 30	Drewniana
	UNIWERSALNE Przeciwpożarowe	34 dB	-	EI 30 EI 60	Drewniana

drzwi KLATKOWE I TECHNICZNE



paleta standardowych FOLII PCV

Folia PCV



Folia PCV

Okleiny nowoczesnymi laminatami PCV o zwiększonej odporności na ścieranie, zawilgocenie oraz uszkodzenia mechaniczne

Dąb Prosty

Drzwi wykończone są fornirem dębowym o relatywnie prostym słoju oraz strukturze. Piękno natury ukazane na prawdziwym drewnie.

Dąb Flader

W tym wypadku zastosowany jest specjalny fornir dębowy o kwiecistym rysunku słoju. Szczególnie efektownie wygląda z jasnymi kolorami np. dąb natura.

Struktura RAL

Jest to rozwiązanie, które pozwala na zastosowanie wybranych kolorów kryjących przy jednoczesnym zachowaniu struktury drewna powierzchni. Drzwi w tym wypadku wykończone są fornirem jesionowym.

Gładki RAL

Wykończenie jak nazwa wskazuje pozwala na zastosowanie wybranych kolorów kryjących przy jednoczesnym uzyskaniu gładkiej powierzchni drzwi. Drzwi wykańcane są płytami HDF oraz MDF.

paleta standardowych KOLORÓW - LAKIEROWANE

 **Dąb Prosty & Dąb Flader**



01 Cętkowany



02 Dąb Natura



03 Cappuccino

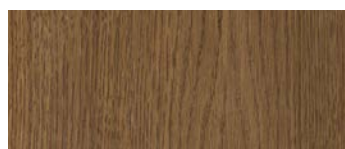

04 Szary



05 Żółty Dąb



06 Calvados



07 Almond



08 Jasny Brunat



09 Brunat

Dopłaty:

- inny kolor skrzydła niż ościeżnicy standard
- dwukolor skrzydła + 600 zł
- dwukolor ościeżnicy + 400 zł
- inny kolor z palety RAL + 500 zł

 **Struktura RAL**

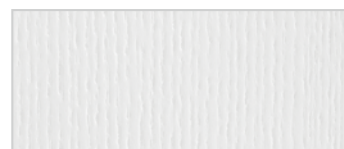

Biały RAL 9016



Szary Mleczny RAL 7047

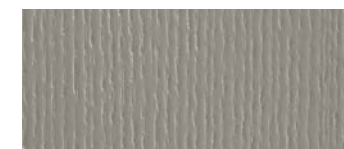

Szary Kamienny RAL 7030



Zielony Khaki RAL 6003



Niebieski Pacyfik RAL 5008

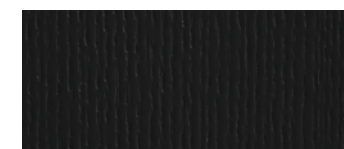

Czarny RAL 9004

 **Gładki RAL**

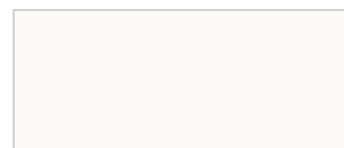

Biały RAL 9003

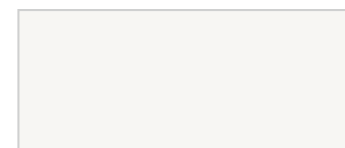

Biały RAL 9016



Szary Mleczny RAL 7047



Szary Kamienny RAL 7030



Zielony Khaki RAL 6003



Niebieski Pacyfik RAL 5008



Możliwość realizacji
innych kolorów
z palety RAL

wyjątkowe KOLORY

spis TREŚCI



KLATKOWE

MODERN	08-13
INOX	14-17
CLASSIC	18-21
RETRO	22-25

KONSTRUKCJE DRZWI

KLATKOWE AKUSTYCZNE	26
KLATKOWE AKUSTYCZNE I ANTYWŁAMANIOWE	27
TECHNICZNE HOTELOWE	28
TECHNICZNE APARTAMENTOWE	29
OŚCIEŻNICE	30-32
PROGI I DOPLĄTY	33
TECHNICZNE UNIWERSALNE PPOŻ	34-35

INNE

DODATKI I AKCESORIA	36-37
PANELE OZDOBNE	38





45

65

linia MODERN

Linia MODERN - Skierowana jest do osób lubiących nowoczesne klatki wejściowe. Linię charakteryzuje gładka powierzchnia z delikatnymi frezowaniami.

Dostępne wykończenie



Folia PCV Struktura RAL Gładki RAL

Dostępne opcje

AKUSTYCZNE



ANTYWŁAMANIOWE

NOWOŚĆ



PRZECIWPOŻAROWE



Gwarancja



2 lata

**SZEROKOŚĆ
W ŚWIETLE
PRZEJŚCIA [cm]**

W standardzie

75 80 85 90

Za dopłatą*

95 100 NIETYPOWE

**WYSOKOŚĆ
W ŚWIETLE
PRZEJŚCIA [cm]**

W standardzie

199 202 205

Za dopłatą*

< 199 > 205 do 225 NIETYPOWE



model: Modern S 01
wykończenie: Folia PCV
kolor: Folia nr 12
ościeżnica: Regulowana przylgowa
opaski: Łączenie A - 45°
klamka: Własna Klienta
dodatki: Panel górny

łączenie opasek: Typ A - 45°



Rozwierne

Komplet drzwi
w standardzie
składa się z:

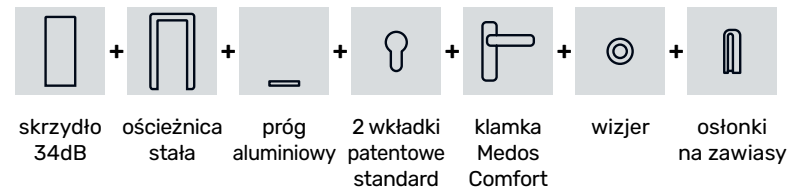

skrzydło
34dB

ościeżnica
stała

próg
aluminiowy

2 wkładki
patentowe
standard

klamka
Medos
Comfort

wizjer

ostonki
na zawiasy

S 01



folia nr 31

Folia PCV **2 490 zł**
Lakierowane **3 390 zł**

S 02



folia nr 28

Folia PCV **2 590 zł**
Lakierowane **3 490 zł**

S 03



folia nr 1

Folia PCV **2 590 zł**
Lakierowane **3 490 zł**

S 04



folia nr 7

Folia PCV **2 590 zł**
Lakierowane **3 490 zł**

Cena kompletu drzwi standard w danym wykończeniu

Dostępne wykończenia dla modelu S 01:

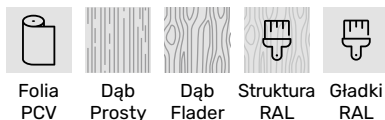

Podane kwoty są cenami netto. Nie zawierają podatku VAT.



Dopłaty

- | | | | |
|--|-----------|-----------------------|---------------|
| • Akustyka 44dB | + 350 zł | • Konstrukcja EI 30 | + 800 zł |
| • Zestaw do drzwi antywłamaniowych RC2 | + 790 zł | • Konstrukcja EI 60 | + 1600 zł |
| • Zestaw do drzwi antywłamaniowych RC3 (Rw=44dB) | + 1350 zł | • Próg opadający | + 190 zł |
| • Zamek listwowy z zasuwnicą | + 350 zł | • Ościeżnice | str. 30-32/35 |
| • Opaska stała folia PCV jednostronna | + 180 zł | • Panele | str. 38 |
| • Opaska stała lakierowana jednostronna | + 230 zł | • Dodatki i akcesoria | str. 36-37 |
| • Opaska regulowana folia PCV jednostronna | + 270 zł | | |
| • Opaska regulowana lakierowana jednostronna | + 320 zł | | |

S 05



folia nr 14

S 06



folia nr 23

S 08



folia nr 12

S 09



folia nr 13

Cena kompletu drzwi
standard w danym
wykończeniu

Folia PCV **2 590 zł**
Lakierowane **3 490 zł**

Folia PCV **2 590 zł**
Lakierowane **3 490 zł**

Folia PCV **2 590 zł**
Lakierowane **3 490 zł**

Folia PCV **2 590 zł**
Lakierowane **3 490 zł**

Dopłaty

- | | | | |
|--|-----------|-----------------------|---------------|
| • Akustyka 44dB | + 350 zł | • Konstrukcja EI 30 | + 800 zł |
| • Zestaw do drzwi antywłamaniowych RC2 | + 790 zł | • Konstrukcja EI 60 | + 1600 zł |
| • Zestaw do drzwi antywłamaniowych RC3 (Rw=44dB) | + 1350 zł | • Próg opadający | + 190 zł |
| • Zamek listwowy z zasuwnicą | + 350 zł | • Ościeżnice | str. 30-32/35 |
| • Opaska stała folia PCV jednostronna | + 180 zł | • Panele | str. 38 |
| • Opaska stała lakierowana jednostronna | + 230 zł | • Dodatki i akcesoria | str. 36-37 |
| • Opaska regulowana folia PCV jednostronna | + 270 zł | | |
| • Opaska regulowana lakierowana jednostronna | + 320 zł | | |

S 10

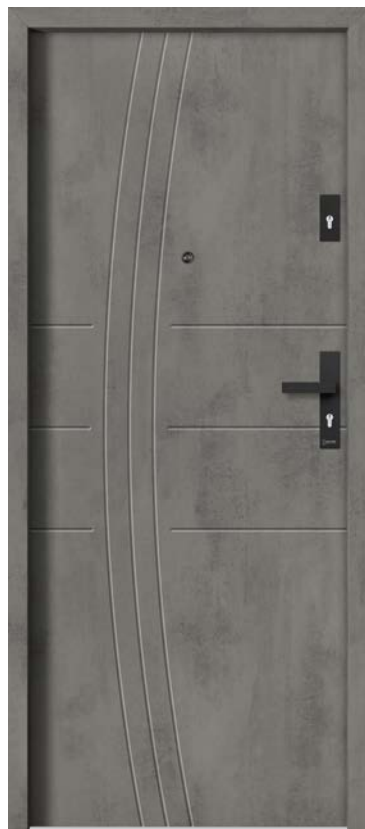

folia nr 28

Folia PCV **2 590 zł**
Lakierowane **3 490 zł**

S 11



folia nr 33

Folia PCV **2 590 zł**
Lakierowane **3 490 zł**

S 12



folia nr 1

Folia PCV **2 590 zł**
Lakierowane **3 490 zł**

S 25

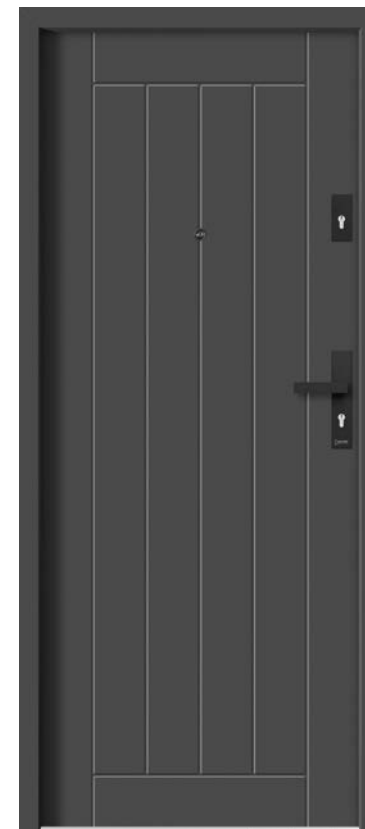

folia nr 36 - antracyt

Folia PCV **2 590 zł**
Lakierowane **3 490 zł**

Cena kompletu drzwi standard w danym wykończeniu

Dostępne wykończenia

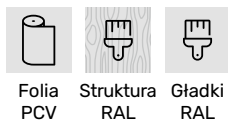

Dopłaty

- | | | | |
|--|-----------|-----------------------|---------------|
| • Akustyka 44dB | + 350 zł | • Konstrukcja EI 30 | + 800 zł |
| • Zestaw do drzwi antywłamaniowych RC2 | + 790 zł | • Konstrukcja EI 60 | + 1600 zł |
| • Zestaw do drzwi antywłamaniowych RC3 (Rw=44dB) | + 1350 zł | • Próg opadający | + 190 zł |
| • Zamek listwowy z zasuwnicą | + 350 zł | • Ościeżnice | str. 30-32/35 |
| • Opaska stała folia PCV jednostronna | + 180 zł | • Panele | str. 38 |
| • Opaska stała lakierowana jednostronna | + 230 zł | • Dodatki i akcesoria | str. 36-37 |
| • Opaska regulowana folia PCV jednostronna | + 270 zł | | |
| • Opaska regulowana lakierowana jednostronna | + 320 zł | | |

S 13

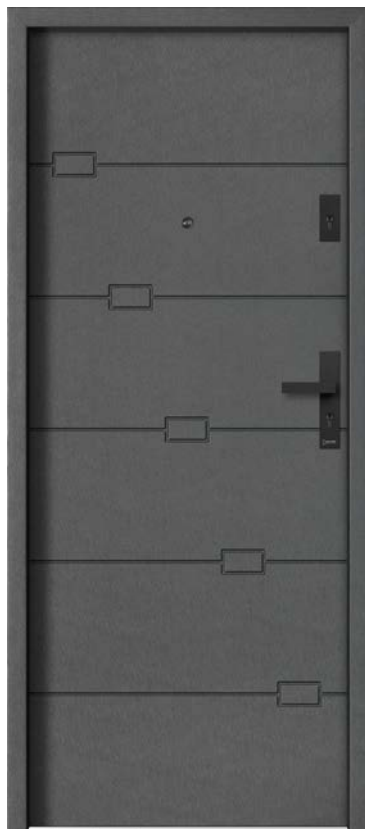

folia nr 1 • czarne wkładki klasy B – dopłata 250 zł

S 14



folia nr 35 – usiojenie poziome • czarne wkładki klasy B – dopłata 250 zł

S 16



folia nr 28 • czarne wkładki klasy B – dopłata 250 zł

S 17



folia nr 32 • czarne wkładki klasy B – dopłata 250 zł

Cena kompletu drzwi
standard w danym
wykończeniu

Folia PCV **2 590 zł**
Lakierowane **3 490 zł**

Folia PCV **2 590 zł**
Lakierowane **3 490 zł**

Folia PCV **2 590 zł**
Lakierowane **3 490 zł**

Folia PCV **2 590 zł**
Lakierowane **3 490 zł**

Dopłaty

- | | | | |
|--|-----------|-----------------------|---------------|
| • Akustyka 44dB | + 350 zł | • Konstrukcja EI 30 | + 800 zł |
| • Zestaw do drzwi antywłamaniowych RC2 | + 790 zł | • Konstrukcja EI 60 | + 1600 zł |
| • Zestaw do drzwi antywłamaniowych RC3 (Rw=44dB) | + 1350 zł | • Próg opadający | + 190 zł |
| • Zamek listwowy z zasuwnicą | + 350 zł | • Ościeżnice | str. 30-32/35 |
| • Opaska stała folia PCV jednostronna | + 180 zł | • Panele | str. 38 |
| • Opaska stała lakierowana jednostronna | + 230 zł | • Dodatki i akcesoria | str. 36-37 |
| • Opaska regulowana folia PCV jednostronna | + 270 zł | | |
| • Opaska regulowana lakierowana jednostronna | + 320 zł | | |

S 21



skrzydło - folia nr 38, ościeżnica - folia nr 37 - czarny

Folia PCV **2 590 zł**
Lakierowane **3 490 zł**

S 22



skrzydło - folia nr 23, ościeżnica - folia nr 37 - czarny

Folia PCV **2 590 zł**
Lakierowane **3 490 zł**

S 23



folia nr 37 - czarny

Folia PCV **2 590 zł**
Lakierowane **3 490 zł**

S 24



folia nr 36 - antracyt

Folia PCV **2 590 zł**
Lakierowane **3 490 zł**

Cena kompletu drzwi standard w danym wykończeniu

Dostępne wykończenia

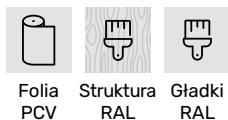

Dopłaty

- | | | | |
|--|-----------|-----------------------|---------------|
| • Akustyka 44dB | + 350 zł | • Konstrukcja EI 30 | + 800 zł |
| • Zestaw do drzwi antywłamaniowych RC2 | + 790 zł | • Konstrukcja EI 60 | + 1600 zł |
| • Zestaw do drzwi antywłamaniowych RC3 (Rw=44dB) | + 1350 zł | • Próg opadający | + 190 zł |
| • Zamek listwowy z zasuwnicą | + 350 zł | • Ościeżnice | str. 30-32/35 |
| • Opaska stała folia PCV jednostronna | + 180 zł | • Panele | str. 38 |
| • Opaska stała lakierowana jednostronna | + 230 zł | • Dodatki i akcesoria | str. 36-37 |
| • Opaska regulowana folia PCV jednostronna | + 270 zł | | |
| • Opaska regulowana lakierowana jednostronna | + 320 zł | | |

linia INOX

Linia INOX - Skierowana jest do osób odważnych, lubiących oryginalny i niepowtarzalny styl oraz nowoczesne rozwiązania. Linię charakteryzuje gładka powierzchnia z ozdobnymi intarsjami aluminiowymi w standardzie montowanymi dwustronnie.

Dostępne wykończenie

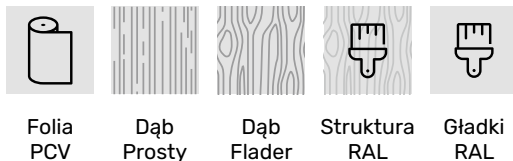

Folia PCV Dąb Prosty Dąb Flader Struktura RAL Gładki RAL

Dostępne opcje

AKUSTYCZNE



ANTYWŁAMANIOWE

NOWOŚĆ



PRZECIWOŻAROWE



Gwarancja



2 lata

**SZEROKOŚĆ
W ŚWIETLE
PRZEJŚCIA** [cm]

W standardzie

75 80 85 90

Za dopłatą*

95 100 NIETYPOWE

**WYSOKOŚĆ
W ŚWIETLE
PRZEJŚCIA** [cm]

W standardzie

199 202 205

Za dopłatą*

< 199 > 205 do 225 NIETYPOWE



model: Inox S 109
wykończenie: Folia PCV
kolor: folia nr 13
ościeżnica: Regulowana przylgowa
opaski: łączenie typ A - 45°
klamka: AXA Haga Plus Inox

łączenie opasek: Typ A - 45°



Rozwierne

Komplet drzwi
w standardzie
składa się z:



skrzydło 34dB ościeżnica stała próg aluminiowy 2 wkładki patentowe standard klamka Medos Comfort wizjer osłonki na zawiasy

S 100



folia nr 34 - usłojenie poziome

Folia PCV **2 790 zł**
Lakierowane **3 690 zł**

S 101



folia nr 38

Folia PCV **2 790 zł**
Lakierowane **3 690 zł**

S 102



folia nr 32

Folia PCV **2 790 zł**
Lakierowane **3 690 zł**

S 103



folia nr 7

Folia PCV **2 790 zł**
Lakierowane **3 690 zł**

Cena kompletu drzwi standard w danym wykończeniu

Dostępne wykończenia

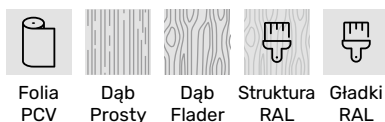

Dopłaty

- | | | | |
|--|-----------|-----------------------|---------------|
| • Akustyka 44dB | + 350 zł | • Konstrukcja EI 30 | + 800 zł |
| • Zestaw do drzwi antywłamaniowych RC2 | + 790 zł | • Konstrukcja EI 60 | + 1600 zł |
| • Zestaw do drzwi antywłamaniowych RC3 (Rw=44dB) | + 1350 zł | • Próg opadający | + 190 zł |
| • Zamek listwowy z zasuwnicą | + 350 zł | • Ościeżnice | str. 30-32/35 |
| • Opaska stała folia PCV jednostronna | + 180 zł | • Panele | str. 38 |
| • Opaska stała lakierowana jednostronna | + 230 zł | • Dodatki i akcesoria | str. 36-37 |
| • Opaska regulowana folia PCV jednostronna | + 270 zł | | |
| • Opaska regulowana lakierowana jednostronna | + 320 zł | | |

S 104



folia nr 13

S 105



folia nr 25

S 106



folia nr 28

S 107



folia nr 35 - usłojenie poziome

Cena kompletu drzwi
standard w danym
wykończeniu

Folia PCV **2 790 zł**
Lakierowane **3 690 zł**

Folia PCV **2 790 zł**
Lakierowane **3 690 zł**

Folia PCV **2 790 zł**
Lakierowane **3 690 zł**

Folia PCV **2 790 zł**
Lakierowane **3 690 zł**

Dopłaty

- | | | | |
|--|-----------|-----------------------|---------------|
| • Akustyka 44dB | + 350 zł | • Konstrukcja EI 30 | + 800 zł |
| • Zestaw do drzwi antywłamaniowych RC2 | + 790 zł | • Konstrukcja EI 60 | + 1600 zł |
| • Zestaw do drzwi antywłamaniowych RC3 (Rw=44dB) | + 1350 zł | • Próg opadający | + 190 zł |
| • Zamek listwowy z zasuwnicą | + 350 zł | • Ościeżnice | str. 30-32/35 |
| • Opaska stała folia PCV jednostronna | + 180 zł | • Panele | str. 38 |
| • Opaska stała lakierowana jednostronna | + 230 zł | • Dodatki i akcesoria | str. 36-37 |
| • Opaska regulowana folia PCV jednostronna | + 270 zł | | |
| • Opaska regulowana lakierowana jednostronna | + 320 zł | | |

S 108



folia nr 12

S 109



folia nr 6

S 110



folia nr 33

S 111



folia nr 36 - antracyt

Folia PCV **2 790 zł**
Lakierowane **3 690 zł**

Folia PCV **2 790 zł**
Lakierowane **3 690 zł**

Folia PCV **2 790 zł**
Lakierowane **3 690 zł**

Folia PCV **2 790 zł**
Lakierowane **3 690 zł**

Cena kompletu drzwi standard w danym wykończeniu

Dostępne wykończenia

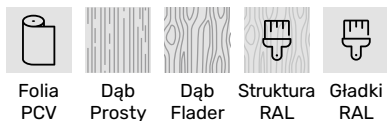

Dopłaty

- | | | | |
|--|-----------|-----------------------|---------------|
| • Akustyka 44dB | + 350 zł | • Konstrukcja EI 30 | + 800 zł |
| • Zestaw do drzwi antywłamaniowych RC2 | + 790 zł | • Konstrukcja EI 60 | + 1600 zł |
| • Zestaw do drzwi antywłamaniowych RC3 (Rw=44dB) | + 1350 zł | • Próg opadający | + 190 zł |
| • Zamek listwowy z zasuwnicą | + 350 zł | • Ościeżnice | str. 30-32/35 |
| • Opaska stała folia PCV jednostronna | + 180 zł | • Panele | str. 38 |
| • Opaska stała lakierowana jednostronna | + 230 zł | • Dodatki i akcesoria | str. 36-37 |
| • Opaska regulowana folia PCV jednostronna | + 270 zł | | |
| • Opaska regulowana lakierowana jednostronna | + 320 zł | | |

linia CLASSIC

Linia CLASSIC - To bogate wzornictwo, które idealnie wkomponowuje się w tradycyjne aranżacje, nadając ciepły i przyjazny klimat każdej klatce wejściowej. Linia ta charakteryzuje się eleganckimi i głębokimi frezowaniami, które nadają drzwiom niepowtarzalny i oryginalny wygląd.

Dostępne wykończenie



Folia
PCV

Gładki
RAL

Dostępne opcje

AKUSTYCZNE



ANTYWŁAMANIOWE

NOWOŚĆ



PRZECIWPÓŻAROWE



Gwarancja



2 lata

SZEROKOŚĆ
W ŚWIETLE
PRZEJŚCIA [cm]

W standardzie

75 80 85 90

Za dopłatą*

95 100 NIETYPOWE

WYSOKOŚĆ
W ŚWIETLE
PRZEJŚCIA [cm]

W standardzie

199 202 205

Za dopłatą*

< 199 > 205 do 225 NIETYPOWE



model: Classic S 209
wykończenie: Folia PCV
kolor: folia nr 13
ościeżnica: Stała
klamka: Medos Comfort czarna

ościeżnica stała



Rozwierne

Komplet drzwi
w standardzie
składa się z:



skrzydło 34dB + ościeżnica stała + próg aluminiowy + 2 wkładki patentowe standard + klamka Medos Comfort + wizjer + ostonki na zawiasy

S 200



folia nr 6

Folia PCV **2 590 zł**
Lakierowane **3 490 zł**

S 201



folia nr 14

Folia PCV **2 590 zł**
Lakierowane **3 490 zł**

S 202



folia nr 3 - biały

Folia PCV **2 590 zł**
Lakierowane **3 490 zł**

S 203



folia nr 23

Folia PCV **2 590 zł**
Lakierowane **3 490 zł**

Cena kompletu drzwi standard w danym wykończeniu

Dostępne wykończenia



Folia PCV Gładki RAL

Dopłaty

- | | | | |
|--|-----------|-----------------------|---------------|
| • Akustyka 44dB | + 350 zł | • Konstrukcja EI 30 | + 800 zł |
| • Zestaw do drzwi antywłamaniowych RC2 | + 790 zł | • Konstrukcja EI 60 | + 1600 zł |
| • Zestaw do drzwi antywłamaniowych RC3 (Rw=44dB) | + 1350 zł | • Próg opadający | + 190 zł |
| • Zamek listwowy z zasuwnicą | + 350 zł | • Ościeżnice | str. 30-32/35 |
| • Opaska stała folia PCV jednostronna | + 180 zł | • Panele | str. 38 |
| • Opaska stała lakierowana jednostronna | + 230 zł | • Dodatki i akcesoria | str. 36-37 |
| • Opaska regulowana folia PCV jednostronna | + 270 zł | | |
| • Opaska regulowana lakierowana jednostronna | + 320 zł | | |

linia CLASSIC

drzwi klatkowe

S 204



folia nr 3 - biały

S 205



folia nr 33

S 206



folia nr 37 - czarny

S 207



folia nr 13

Cena kompletu drzwi
standard w danym
wykończeniu

Folia PCV **2 590 zł**
Lakierowane **3 490 zł**

Folia PCV **2 590 zł**
Lakierowane **3 490 zł**

Folia PCV **2 590 zł**
Lakierowane **3 490 zł**

Folia PCV **2 590 zł**
Lakierowane **3 490 zł**

Dopłaty

- | | | | |
|--|-----------|-----------------------|---------------|
| • Akustyka 44dB | + 350 zł | • Konstrukcja EI 30 | + 800 zł |
| • Zestaw do drzwi antywłamaniowych RC2 | + 790 zł | • Konstrukcja EI 60 | + 1600 zł |
| • Zestaw do drzwi antywłamaniowych RC3 (Rw=44dB) | + 1350 zł | • Próg opadający | + 190 zł |
| • Zamek listwowy z zasuwnicą | + 350 zł | • Ościeżnice | str. 30-32/35 |
| • Opaska stała folia PCV jednostronna | + 180 zł | • Panele | str. 38 |
| • Opaska stała lakierowana jednostronna | + 230 zł | • Dodatki i akcesoria | str. 36-37 |
| • Opaska regulowana folia PCV jednostronna | + 270 zł | | |
| • Opaska regulowana lakierowana jednostronna | + 320 zł | | |

linia CLASSIC

drzwi klatkowe



S 208



folia nr 21

Folia PCV **2 590 zł**
Lakierowane **3 490 zł**

S 209



folia nr 12

Folia PCV **2 590 zł**
Lakierowane **3 490 zł**

S 210



folia nr 25

Folia PCV **2 590 zł**
Lakierowane **3 490 zł**

S 211



folia nr 38

Folia PCV **2 590 zł**
Lakierowane **3 490 zł**

Cena kompletu drzwi standard w danym wykończeniu

Dostępne wykończenia



Folia PCV Gładki RAL

Dopłaty

- | | | | |
|--|-----------|-----------------------|---------------|
| • Akustyka 44dB | + 350 zł | • Konstrukcja EI 30 | + 800 zł |
| • Zestaw do drzwi antywłamaniowych RC2 | + 790 zł | • Konstrukcja EI 60 | + 1600 zł |
| • Zestaw do drzwi antywłamaniowych RC3 (Rw=44dB) | + 1350 zł | • Próg opadający | + 190 zł |
| • Zamek listwowy z zasuwnicą | + 350 zł | • Ościeżnice | str. 30-32/35 |
| • Opaska stała folia PCV jednostronna | + 180 zł | • Panele | str. 38 |
| • Opaska stała lakierowana jednostronna | + 230 zł | • Dodatki i akcesoria | str. 36-37 |
| • Opaska regulowana folia PCV jednostronna | + 270 zł | | |
| • Opaska regulowana lakierowana jednostronna | + 320 zł | | |

linia RETRO

Linia RETRO - Stworzona dla osób, które cenią sobie klasykę i elegancję. Rozpoznawalnym elementem wykończenia linii są nabijane listwy ozdobne. Idealnie współgrają zarówno z odrestaurowanymi kamienicami jak i nowoczesnymi budynkami.

Dostępne wykończenie



Dąb Prosty Dąb Flader Struktura RAL Gładki RAL

Dostępne opcje

AKUSTYCZNE



ANTYWŁAMANIOWE

NOWOŚĆ



PRZECIWOŻAROWE



Gwarancja



2 lata

**SZEROKOŚĆ
W ŚWIETLE
PRZEJŚCIA [cm]**

W standardzie

75 80 85 90

Za dopłatą*

95 100 NIETYPOWE

**WYSOKOŚĆ
W ŚWIETLE
PRZEJŚCIA [cm]**

W standardzie

199 202 205

Za dopłatą*

< 199 > 205 do 225 NIETYPOWE



model: Retro S 300
wykończenie: Gładki RAL
kolor: Szary Kamienny RAL 7030
ościeżnica: Stała
klamka: Medos Comfort inox

ościeżnica stała



Rozwierne

Komplet drzwi
w standardzie
składa się z:



skrzydło 34dB ościeżnica stała próg aluminiowy 2 wkładki patentowe standard klamka Medos Comfort wizjer osłonki na zawiasy

S 300



S 301



S 302



S 303



Lakier. Gładki RAL **4 290 zł**
Lakier. FORNIR **4 490 zł**

Lakier. Gładki RAL **4 290 zł**
Lakier. FORNIR **4 490 zł**

Lakier. Gładki RAL **4 290 zł**
Lakier. FORNIR **4 490 zł**

Lakier. Gładki RAL **4 290 zł**
Lakier. FORNIR **4 490 zł**

Cena kompletu drzwi standard w danym wykończeniu

Prezentowane modele

wykończenie: Gładki RAL
kolor: Szary Kamienny RAL 7030

Dostępne wykończenia

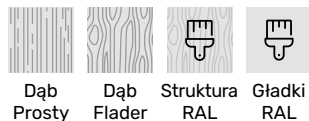

Dąb Prosty Dąb Flader Struktura RAL Gładki RAL

Dopłaty

- | | | | |
|--|-----------|-----------------------|---------------|
| • Akustyka 44dB | + 350 zł | • Konstrukcja EI 60 | + 1600 zł |
| • Zestaw do drzwi antywłamaniowych RC2 | + 790 zł | • Próg opadający | + 190 zł |
| • Zestaw do drzwi antywłamaniowych RC3 (Rw=44dB) | + 1350 zł | • Ościeżnice | str. 30-32/35 |
| • Zamek listwowy z zasuwnicą | + 350 zł | • Panele | str. 38 |
| • Opaska stała lakierowana jednostronna | + 230 zł | • Dodatki i akcesoria | str. 36-37 |
| • Opaska regulowana lakierowana jednostronna | + 320 zł | | |
| • Konstrukcja EI 30 | + 800 zł | | |

model: Retro S 301
wykończenie: Gładki RAL
kolor: RAL 1013
ościeżnica: Stal z opaską regulowaną
klamka: Jowisz 225 stal nierdzewna



S 304



Lakier. Gładki RAL **4 290 zł**
Lakier. FORNIR **4 490 zł**

S 305



Lakier. Gładki RAL **4 290 zł**
Lakier. FORNIR **4 490 zł**

S 306



Lakier. Gładki RAL **4 290 zł**
Lakier. FORNIR **4 490 zł**

S 307



Lakier. Gładki RAL **4 290 zł**
Lakier. FORNIR **4 490 zł**

Cena kompletu drzwi standard w danym wykończeniu

linia RETRO

Prezentowane modele

wykończenie: Gładki RAL
kolor: RAL 1013

Dostępne wykończenia

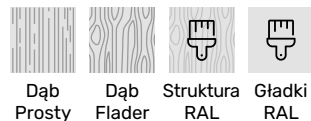

Dąb Prosty Dąb Flader Struktura RAL Gładki RAL



Dopłaty

- | | | | |
|--|-----------|-----------------------|---------------|
| • Akustyka 44dB | + 350 zł | • Konstrukcja EI 60 | + 1600 zł |
| • Zestaw do drzwi antywłamaniowych RC2 | + 790 zł | • Próg opadający | + 190 zł |
| • Zestaw do drzwi antywłamaniowych RC3 (Rw=44dB) | + 1350 zł | • Ościeżnice | str. 30-32/35 |
| • Zamek listwowy z zasuwnicą | + 350 zł | • Panele | str. 38 |
| • Opaska stała lakierowana jednostronna | + 230 zł | • Dodatki i akcesoria | str. 36-37 |
| • Opaska regulowana lakierowana jednostronna | + 320 zł | | |
| • Konstrukcja EI 30 | + 800 zł | | |

drzwi KLATKOWE AKUSTYCZNE



zamek górny antywłamaniowy



zamek dolny antywłamaniowy, klamka **MEDOS COMFORT** w standardzie



zaczep główny z regulacją w ościeżnicy



unikalna technologia okleinowania bez łączenia na krawędzi przylgi



- komplet 3 zawiasów $\varnothing 16$ z regulacją 3D
- 3 bolce antywyważeniowe
- 2 uszczelki

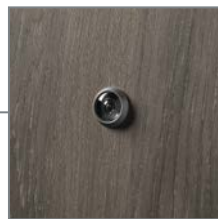

wizjer w standardzie

Klamki standard



Przekrój dla ościeżnicy stałej

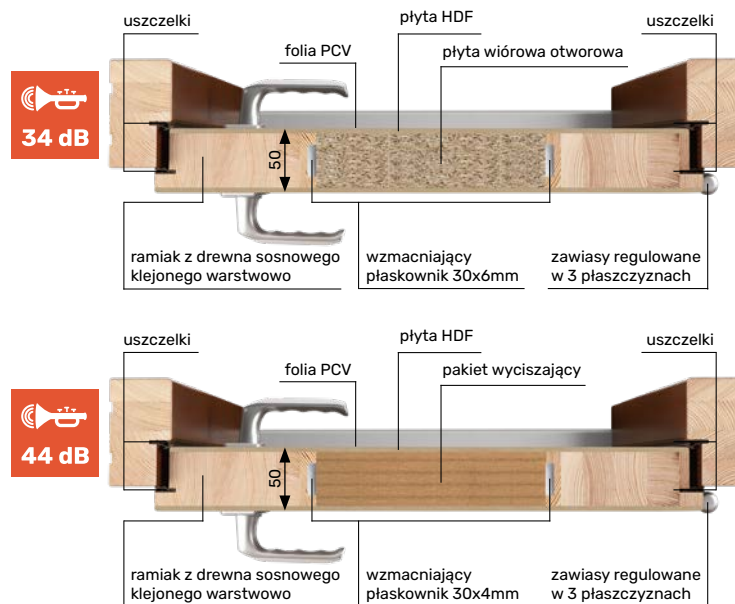

OPIS TECHNICZNY

- drzwi ramowo-płytowe
- ościeżnica i ramiak skrzydła wykonane są z drewna klejonego warstwowo i wykańczone folią PCV lub płytą HDF malowaną farbami kryjącymi z palety RAL
- grubość skrzydła 50mm, ościeżnica stała 100x50mm,
- próg aluminiowy montowany między ościeżnicą o gr. 20mm z uszczelką

WYPOSAŻENIE STANDARDOWE

- komplet 3 zawiasów $\varnothing 16$ z regulacją 3D
- uszczelka w ościeżnicy i skrzydle
- 3 bolce antywyważeniowe
- 2 zamki
- pakiet wyciszający **34 dB** lub za dopłatą **44 dB**
- klamka Medos Comfort w trzech kolorach: inox, stare złoto, czarna
- 2 wkładki patentowe standard w systemie jednego klucza inox lub patyna
- próg aluminiowy
- wizjer inox, patyna lub czarny
- komplet osłonek na zawiasy dopasowany pod kolor klamki



próg drewniany malowany w zbliżonym kolorze do folii PCV 70x20 mm - opcja



próg drewniany jesion lakier 70x20 mm - opcja



próg opadający - opcja



próg aluminiowy 90x20 mm - standard



ościeżnica stała 100x50 mm

drzwi KLATKOWE AKUSTYCZNE i ANTYWŁAMANIOWE RC2/RC3

NOWOŚĆ



RC2 – 2 rygle proste



klamka AXA DIVA

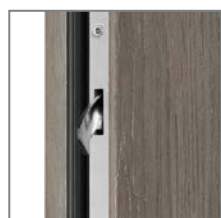

RC3 – 2 rygle hakowe



Zamek wielopunktowy



RC2 – rozstaw klamki 72 mm
RC3 – rozstaw klamki 92 mm

zamek listwowy automat z listwą zaczepową



unikalna technologia okleinowania bez łączenia na krawędzi przylgi



RC2
• Komplet 3 zawiasów z regulacją 3D
• 6 bolców antywyważeniowych ryglowanych w tulejach



RC3
• Komplet 4 zawiasów z regulacją 3D
• 6 bolców antywyważeniowych ryglowanych w listwie

Przekrój dla ościeżnicy stałej

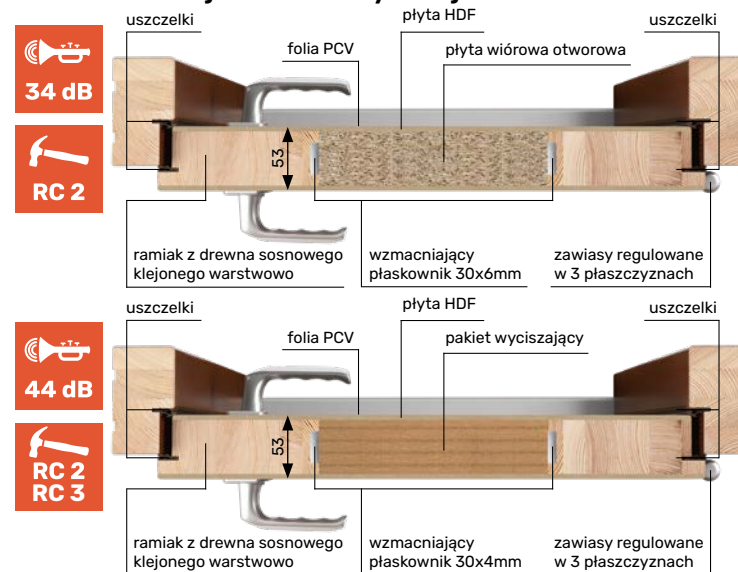

OPIS TECHNICZNY

- drzwi ramowo-płytowe
- ościeżnica i ramiak skrzydła wykonane są z drewna klejonego warstwowo i wykańczone: folią PCV lub płytą HDF malowaną farbami kryjącymi z palety RAL
- grubość skrzydła 53mm, ościeżnica stała 100x50mm,
- próg aluminiowy montowany między ościeżnicą o gr. 20mm z uszczelką
- drzwi zgodne z normą PN-EN1627:2012
RC2, świadectwo z badań nr 479/AW-2023
RC3, świadectwo z badań nr 056/AW-2022/Z2

WYPOSAŻENIE STANDARDOWE

- RC2**
- zamek listwowy ryglowo-zapadkowy G-U rozstaw klamki 72 mm, 4 punkty ryglowania z listwą antywyważeniową w ościeżnicy
 - komplet 3 zawiasów z regulacją 3D
 - 6 bolców antywyważeniowych ryglowanych w tulejach
 - pakiet wyciszający 34 dB lub za dopłatą 44 dB
- RC3**
- zamek listwowy hakowo-zapadkowy WINKHAUS rozstaw klamki 92 mm, 4 punkty ryglowania
 - listwa antywyważeniowa w ościeżnicy z regulacją
 - komplet 4 zawiasów z regulacją 3D
 - 6 bolców antywyważeniowych ryglowanych w listwie
 - pakiet wyciszający 44 dB
- uszczelka w ościeżnicy i skrzydle
 - Klamka AXA DIVA w dwóch kolorach inox i stare złoto
 - 2 wkładki patentowe kl.B w systemie jednego klucza inox lub patyna
 - próg aluminiowy
 - wizjer inox, patyna lub czarny
 - komplet osłonek na zawiasy dopasowany pod kolor klamki



próg drewniany malowany w zbliżonym kolorze do folii PCV 70x20 mm - opcja



próg drewniany jesion lakier 70x20 mm - opcja



próg opadający - opcja



próg aluminiowy 90x20 mm - standard



ościeżnica stała 100x50 mm



wizjer w standardzie

* antywłamaniowość RC2 / RC3 spełniona jest tylko w opcji drzwi otwieranych do wewnątrz.

drzwi techniczne HOTELOWE* PPOŻ i AKUSTYCZNE

NOWOŚĆ

S 01



uszczelki wygłuszające i pęczniące P.POŻ



Ościeżnica drewniana
• Komplet 4 zawiasów z regulacją 3D
• 4 bolców antywyważeniowych ryglowanych w listwie



Ościeżnica stalowa
• Komplet 4 zawiasów z regulacją 3D
• 4 bolców antywyważeniowych ryglowanych w otworach ościeżnicy

MODEL S01	Ościeżnica drewniana STAŁA	Ościeżnica stalowa
Folia PVC	4 290 zł	4 390 zł
Lakierowane	4 890 zł	4 990 zł
Laminat CPL / HPL	–	Wg indywidualnej wyceny



próg opadający - standard



próg aluminiowy 90x20 mm - opcja



Ościeżnica stalowa - opcja str. 32



ościeżnica drewniana (opcja)

* oferta dostępna przy jednorazowym zamówieniu minimum 10 sztuk drzwi

Ościeżnica drewniana

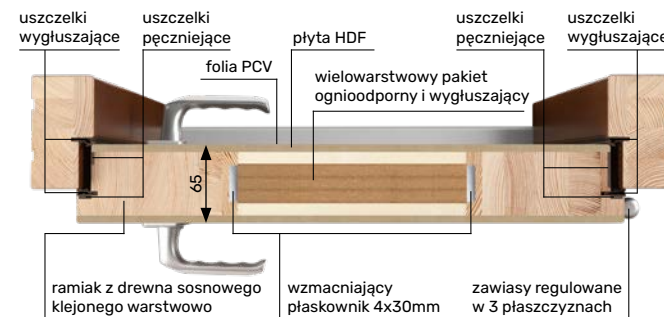

Ościeżnica stalowa, regulowana

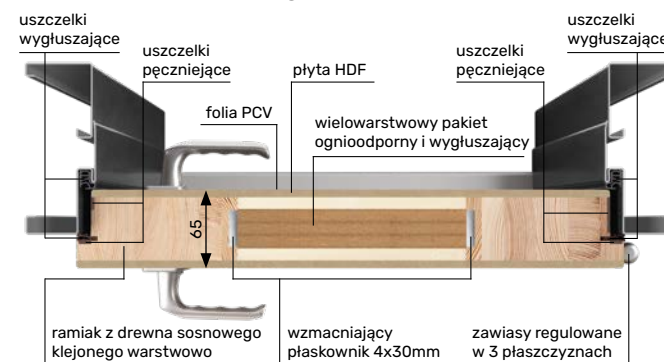

OPIS TECHNICZNY

- drzwi ramowo-płytowe
- grubość skrzydła 65mm, ościeżnica drewniana stała 100x50mm lub stalowa regulowana
- ościeżnica drewniana i ramiak skrzydła wykonane są z drewna klejonego warstwowo i wykańczone: folią PCV lub płytą HDF malowaną farbami kryjącymi z palety RAL
- ościeżnica stalowa lakierowana wg palety RAL. W wersji drzwi z ościeżnicą stalową możliwe jest wykonanie skrzydła w laminatach CPL lub HPL pod projekt.
- próg aluminiowy, drewniany lub uszczelka opadająca (system bezprogowy)
- drzwi zgodne z normą PN-EN 14352/2 oraz EN 16034,

WYPOSAŻENIE STANDARDOWE

- drzwi dostępne wyłącznie w modelu płaskim skrzydła **S 01**
- ościeżnica stalowa, regulowana FD61, regulacja 95-125 mm, wys. standard Hc = 2080
- komplet 4 zawiasów z regulacją 3D
- uszczelka w ościeżnicy i skrzydle
- 4 bolce antywyważeniowe
- zamek jednopunktowy P.POŻ 72x55
- Klamka AXA DIVA w dwóch kolorach inox i stare złoto
- wypełnienie wysoko wygłuszające 45 dB (ościeżnica stalowa) i 46 dB (ościeżnica drewniana) oraz ognioodporne EI30
- samozamykacz nawierzchniowy srebrny
- uszczelka opadająca
- wkładka klasy B
- wizjer inox, patyna lub czarny
- komplet osłonek na zawiasy

ościeżnica Drzwi KLATKOWE, HOTELOWE, APARTAMENTOWE

Ościeżnica przylgowa stała

widok od klatki

widok od mieszkania

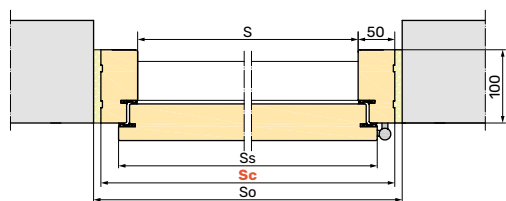
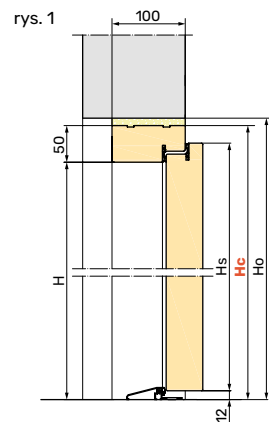

S - szerokość w świetle
Ss - szerokość skrzydła
Sc - szerokość drzwi po zewnętrznej stronie ościeżnicy
So - szerokość otworu montażowego
H - wysokość w świetle
Hs - wysokość skrzydła
Hc - wysokość drzwi po zewnętrznej stronie ościeżnicy
Ho - wysokość otworu montażowego

KLATKOWE

Rozmiar	S	Ss	Sc	So	H	Hs	Hc	Ho
75	750	802	850	870	1990 2020 2050	2005 2035 2065	2040 2070 2100	2050 2080 2110
80	800	852	900	920				
85	850	902	950	970				
90	900	952	1000	1020				

TECHNICZNE PPOŻ i AKUSTYCZNE; PPOŻ, ANTYWŁAMANIOWE i AKUSTYCZNE

90	900	952	1000	1020	2020 2050	2038 2068	2070 2100	2080 2110
95	950	1002	1050	1070				
100	1000	1052	1100	1120				

Ościeżnica przylgowa stała z opaską regulowaną z jednej strony

widok od klatki

widok od mieszkania

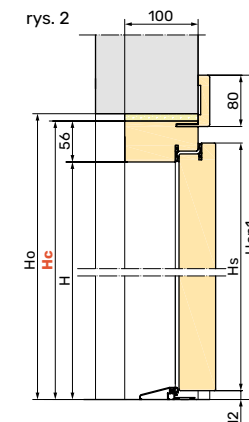

• łączenie opasek 45°

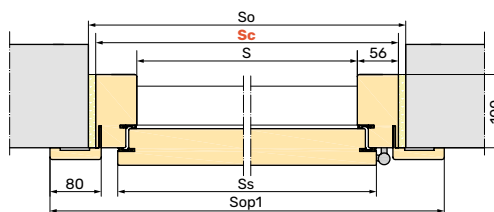

S - szerokość w świetle
Ss - szerokość skrzydła
Sc - szerokość drzwi po zewnętrznej stronie ościeżnicy
So - szerokość otworu montażowego
Sop1 - szerokość drzwi z opaskami od strony skrzydła
H - wysokość w świetle
Hs - wysokość skrzydła
Hc - wysokość drzwi po zewnętrznej stronie ościeżnicy
Ho - wysokość otworu montażowego
Hop1 - wysokość drzwi z opaskami od strony skrzydła

Rozmiar	S	Ss	Sc	So	Sop1	H	Hs	Hc	Ho	Hop1
75	750	802	862	880	1007	1990 2020 2050	2005 2035 2065	2046 2076 2106	2060 2090 2120	2119 2149 2179
80	800	852	912	930	1057					
85	850	902	962	980	1107					
90	900	952	1012	1030	1157					

90	900	952	1012	1030	1157	2020 2050	2038 2068	2076 2106	2090 2120	2149 2179
95	950	1002	1062	1080	1207					
100	1000	1052	1112	1130	1257					

ościeżnica Drzwi KLATKOWE, HOTELOWE, APARTAMENTOWE

Ościeżnica przylgowa regulowana

widok od klatki

widok od mieszkania



• łączenie opasek 45°

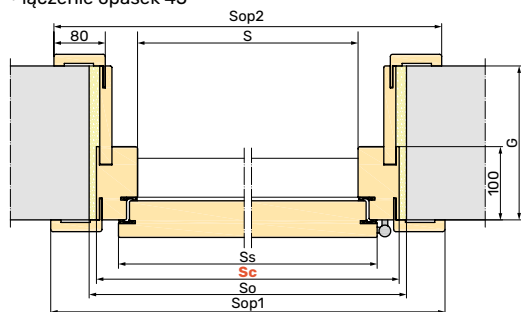

S - szerokość w świetle
Ss - szerokość skrzydła
Sc - szerokość drzwi po zewnętrznej stronie ościeżnicy
So - szerokość otworu montażowego
Sop1 - szerokość drzwi z opaskami od strony skrzydła
Sop2 - szerokość drzwi z opaskami po przeciwległej stronie skrzydła
H - wysokość w świetle
Hs - wysokość skrzydła
Hc - wysokość drzwi po zewnętrznej stronie ościeżnicy
Ho - wysokość otworu montażowego
Hop1 - wysokość drzwi z opaskami od strony skrzydła
Hop2 - wysokość drzwi z opaskami po przeciwnej stronie skrzydła
G - grubość ściany

KLATKOWE

Rozmiar	S	Ss	Sc	So	Sop1	Sop2	H	Hs	Hc	Ho	Hop1	Hop2
75	750	802	862	880	1007	998	1990	2005	2046	2060	2119	2114
80	800	852	912	930	1057	1048	2020	2035	2076	2090	2149	2144
85	850	902	962	980	1107	1098	2050	2065	2106	2120	2179	2174
90	900	952	1012	1030	1157	1148						

TECHNICZNE PPOŻ i AKUSTYCZNE; PPOŻ, ANTYWŁAMANIOWE i AKUSTYCZNE

90	900	952	1012	1030	1157	1148	2020	2038	2076	2090	2149	2144
95	950	1002	1062	1080	1207	1198						
100	1000	1052	1112	1130	1257	1248						

Ościeżnica przylgowa regulowana PLUS

widok od klatki

widok od mieszkania



opaska górną cieńszą o 4 mm względem bocznych

• łączenie opasek od klatki 90°

• łączenie opasek od mieszkania 45°

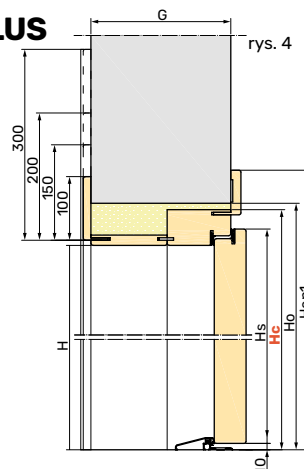
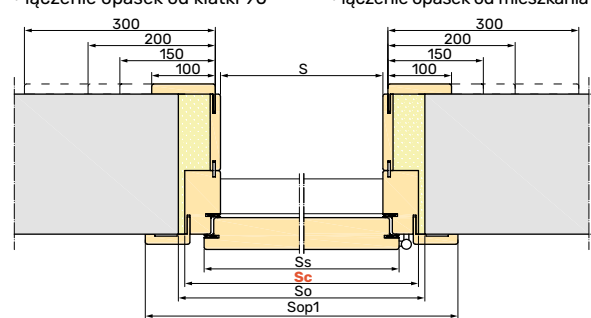

Zalety ościeżnicy PLUS

- brak uszku konstrukcyjnego obróbki ościeżnicy na grubości muru
- możliwość zastosowania jednoelementowych opasek panelowych (bez widocznych łączeń) - str. 24

S - szerokość w świetle
Ss - szerokość skrzydła
Sc - szerokość drzwi po zewnętrznej stronie ościeżnicy
So - szerokość otworu montażowego
Sop1 - szerokość drzwi z opaskami od strony skrzydła
Sop2 - szerokość drzwi z opaskami po przeciwległej stronie skrzydła
H - wysokość w świetle
Hs - wysokość skrzydła
Hc - wysokość drzwi po zewnętrznej stronie ościeżnicy
Ho - wysokość otworu montażowego
Hop1 - wysokość drzwi z opaskami od strony skrzydła
Hop2 - wysokość drzwi z opaskami po przeciwnej stronie skrzydła
G - grubość ściany

Rozmiar	S	Ss	Sc	So	Sop1	Sop2	H	Hs	Hc	Ho	Hop1	Hop2
75	750	802	862	880	1007	966	1990	2005	2046	2060	2119	2098
80	800	852	912	930	1057	1016	2020	2035	2076	2090	2149	2128
85	850	902	962	980	1107	1066	2050	2065	2106	2120	2179	2158
90	900	952	1012	1030	1157	1116						

90	900	952	1012	1030	1157	1116	2020	2038	2076	2090	2149	2128
95	950	1002	1062	1080	1207	1166						
100	1000	1052	1112	1130	1257	1216						

ościeżnice

drzwi techniczne HOTELOWE, PPOŻ i AKUSTYCZNE

OŚCIEŻNICA STALOWA, REGULOWANA

Ościeżnica przylgowa regulowana



rys. 5

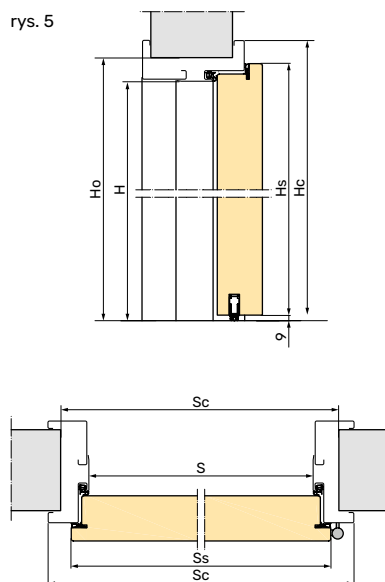

S - szerokość w świetle
 Ss - szerokość skrzydła
Sc - szerokość drzwi po zewnętrznej stronie ościeżnicy
 So - szerokość otworu montażowego
 H - wysokość w świetle
 Hs - wysokość skrzydła
Hc - wysokość drzwi po zewnętrznej stronie ościeżnicy
 Ho - wysokość otworu montażowego

Rozmiar	S	Ss	Sc	So	H	Hs	Hc	Ho
90	900	952	1020	970	2020 2050	2038 2068	2080 2110	2040 2070
95	950	1002	1070					
100	1000	1052	1120					

Wyposażenie standardowe ościeżnicy stalowej

- w cenie malowane farbą proszkową mat - RAL 9003, 9010, 9016, 8017, 7047, 1001, 7024
- blacha ocynkowana grubości 1,5 mm
- zawiasy regulowane - 4 szt.
- przygotowanie pod samozamykacz nawierzchniowy
- uszczelka samogasnąca
- otwory pod dyble

Dopłaty do ościeżnic stalowych

Profil ościeżnicy	Zakres regulacji	dopłata netto
F71	95 ÷ 125	w cenie drzwi
F72	125 ÷ 155	100 zł
F73	155 ÷ 185	200 zł
F74	185 ÷ 215	300 zł
F75	215 ÷ 245	400 zł
F76	245 ÷ 275	500 zł
F77	275 ÷ 305	700 zł
F78	305 ÷ 335	800 zł
F79	335 ÷ 365	900 zł

Dopłaty

- Dopłata za szerokość „100” + 150 zł
- Dopłata za inną wysokość niż standard Hc = 2080 + 120 zł
- Dopłata za kolor RAL inny niż standard + 200 zł

progi i DOPLĄTY

Progi drzwi klatkowe



próg aluminiowy - standard



próg aluminiowy - standard



próg drewniany - malowany w przybliżonym kolorze do folii



próg drewniany - lakierowany



próg drewniany na całą szerokość muru - malowany w przybliżonym kolorze do folii



próg drewniany na całą szerokość muru - lakierowany

szerokość progu	próg malowany w przybliżonym kolorze do folii	próg lakierowany
7 cm (wymiar standardowy)	200 zł	100 zł
do 20 cm	250 zł	150 zł
do 30 cm	300 zł	200 zł
do 40 cm	350 zł	250 zł

*wybarwienie progu jest przybliżone do folii PCV, nie odwzorowuje dokładnie faktury ani kolorystyki!

Cennik ościeżnic regulowanych klatkowych i technicznych

zakres reg.	Ościeżnica regulowana		Ościeżnica regulowana PLUS	
	folia PCV	lakier	folia PCV	lakier
100-120*	520 zł	670 zł	720 zł	870 zł
120-140*	540 zł	690 zł	740 zł	890 zł
140-160	560 zł	710 zł	760 zł	910 zł
160-180	580 zł	730 zł	780 zł	930 zł
180-200	600 zł	750 zł	800 zł	950 zł
200-220	620 zł	770 zł	820 zł	970 zł
220-240	640 zł	790 zł	840 zł	990 zł
240-260	660 zł	810 zł	860 zł	1010 zł
260-280	680 zł	830 zł	880 zł	1030 zł
280-300	700 zł	850 zł	900 zł	1050 zł
300-320	720 zł	870 zł	920 zł	1070 zł
320-340	740 zł	890 zł	940 zł	1090 zł
340-360	760 zł	910 zł	960 zł	1110 zł
360-380	780 zł	930 zł	980 zł	1130 zł
380-400	800 zł	950 zł	1000 zł	1150 zł

* Zakres 100-120 oraz 120-140, zestaw składa się tylko z opasek regulowanych

Jak zamówić?

• Drzwi Barański Smart można zamówić poprzez naszych partnerów i autoryzowane punkty sprzedaży. W salonach sprzedaży specjaliści doradzą we wszelkich kwestiach i pomogą dobrać odpowiednią konfigurację drzwi. Technicy dokonają niezbędnych pomiarów, a następnie zamontują drzwi, gdy będą tylko gotowe.

• W celu znalezienia punktu sprzedaży w Twojej okolicy odwiedź naszą stronę internetową: www.baranskidrzwi.pl lub zadzwoń do nas na numer **+48 55 278 05 40**.

Uwaga!

- **Drzwi bez okuć standardowych (bez klamki, wkładek i wizjera) minus 100 zł**
- **Drzwi o nietypowym wykończeniu, wymiarach czy dodatkach - do wyceny indywidualnej.**

Dołłaty drzwi klatkowe,

Pozycja	dołpata
wymiary	
drzwi o szerokości innej niż 75, 80, 85, 90 w świetle przejścia (zakres 75-100 cm)	200 zł
drzwi o wysokości innej niż 199, 202, 205 w świetle przejścia (zakres 180-215 cm)	200 zł
drzwi o wysokości innej niż 199, 202, 205 w świetle przejścia (zakres 216-225 cm)	600 zł
opaski	
ćwierćwałek folia PCV 20x16 mm, 1 kpl.	150 zł
ćwierćwałek lakierowany 20x16 mm, 1 kpl.	200 zł
opaska stała folia PCV jednostronna, 1 kpl	180 zł
opaska stała lakierowana jednostronna, 1 kpl	230 zł
opaska regulowana folia PCV jednostronna, 1 kpl	270 zł
opaska regulowana lakierowana jednostronna, 1 kpl	320 zł
kolor	
dwukolor skrzydła	600 zł
dwukolor ościeżnicy	400 zł
inny kolor z palety RAL	500 zł
inne	
akustyka 44 dB	350 zł
zestaw do drzwi antywłamaniowych RC2	790 zł
Zestaw do drzwi antywłamaniowych RC3 (Rw=44dB)	1 350 zł
próg opadający	190 zł
samozamknięczak nawierzchniowy (inox, biały, brązowy lub czarny)	300 zł
elektrozaczep standard	260 zł

Kierunek otwierania

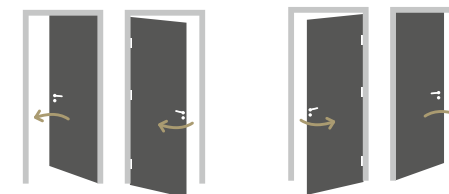

DRZWI POJEDYNCZE SKRZYDŁO LEWE

DRZWI POJEDYNCZE SKRZYDŁO PRAWO

drzwi techniczne UNIWERSALNE PPOŻ



PP 01



PP 02



PP 03



PP 04



PP 05



	EI 30	EI 60
Folia PCV	3 290 zł	4 090 zł
Lakierowane	4 190 zł	4 990 zł

	EI 30	EI 60
Folia PCV	4 140 zł	4 940 zł
Lakierowane	5 040 zł	5 840 zł

	EI 30	EI 60
Folia PCV	3 940 zł	4 740 zł
Lakierowane	4 840 zł	5 640 zł

	EI 30	EI 60
Folia PCV	4 890 zł	-
Lakierowane	5 790 zł	-

	EI 30	EI 60
Folia PCV	4 140 zł	4 940 zł
Lakierowane	5 040 zł	5 840 zł

Dopłaty drzwi PPOŻ

Pozycja	dopłata
drzwi o szerokości innej niż 90, 95, 100 w świetle przejścia (zakres 90-100 cm)	200 zł
drzwi o wysokości innej niż 200, 205, 210 w świetle przejścia (zakres 180-215 cm)	200 zł
drzwi o wysokości innej niż 200, 205, 210 w świetle przejścia (zakres 216-225 cm)	600 zł
elektrozaczep standard	260 zł
elektrozaczep rewersyjny (+zapadka górna) do drzwi jednodzielnych	2500 zł
elektrozaczep rewersyjny (+zapadka górna, przepust) do drzwi dwudzielnych	3000 zł
samozamykacz nawierzchniowy czarny	100 zł
samozamykacz ukryty	800 zł
samozamykacz ukryty z funkcją STOP	950 zł
dotatkowy zamek górny	150 zł

Pozycja	dopłata
uszczelka dymoszczelna w ościeżnicy	110 zł
opaska stała folia PCV jednostronna	180 zł
opaska stała lakierowana jednostronna	230 zł
opaska regulowana folia PCV jednostronna	270 zł
opaska regulowana lakierowana jednostronna	320 zł
ościeżnica regulowana	str. 35
zestaw antypaniczny nawierzchniowy, jednopunktowy DORMA KABA PHA 2000	1 700 zł
skrzydło z aplikacją według wzoru	indywidualna wycena
montaż zamka hotelowego	indywidualna wycena

Ceny w katalogu podane są w złotych (PLN) w wartości netto. Z racji na technikę druku przedstawione kolory mogą różnić się od rzeczywistych. Nie gwarantujemy powtarzalności układów włókien oraz identycznych odcieni wszystkich elementów wyrobu, wynikających z właściwości drewna i naturalnych oklein. Producent zastrzega sobie prawo do zmian cen oraz dostępnych towarów bez uprzedniego powiadomienia. Producent zastrzega sobie prawo do błędów w druku. Katalog nie stanowi oferty w rozumieniu Kodeksu Cywilnego i jest publikowany jedynie dla celów informacyjnych. Niniejsza wersja obowiązuje od 15.04.2026, z dniem tym wszystkie poprzednie wydawnictwa dotyczące tego samego asortymentu tracą ważność.

drzwi techniczne UNIWERSALNE PPOŻ

Przekroje dla ościeżnicy stałej drzwi PPOŻ

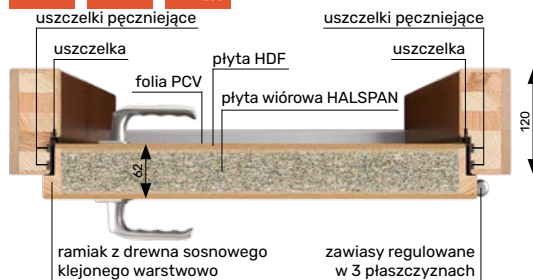
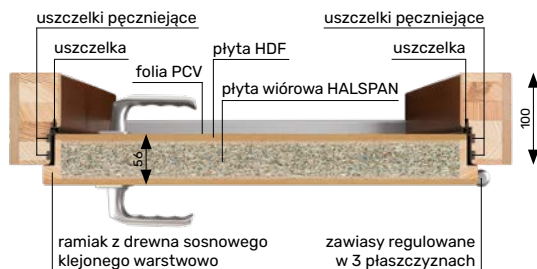

Cennik ościeżnic regulowanych drzwi PPOŻ

zakres reg.	Ościeżnica regulowana		Ościeżnica regulowana PLUS	
	folia PCV	lakier	folia PCV	lakier
100-120**	520 zł	670 zł	720 zł	870 zł
120-140*	540 zł	690 zł	740 zł	890 zł
140-160	560 zł	710 zł	760 zł	910 zł
160-180	580 zł	730 zł	780 zł	930 zł
180-200	600 zł	750 zł	800 zł	950 zł
200-220	620 zł	770 zł	820 zł	970 zł
220-240	640 zł	790 zł	840 zł	990 zł
240-260	660 zł	810 zł	860 zł	1010 zł
260-280	680 zł	830 zł	880 zł	1030 zł
280-300	700 zł	850 zł	900 zł	1050 zł
300-320	720 zł	870 zł	920 zł	1070 zł
320-340	740 zł	890 zł	940 zł	1090 zł
340-360	760 zł	910 zł	960 zł	1110 zł
360-380	780 zł	930 zł	980 zł	1130 zł
380-400	800 zł	950 zł	1000 zł	1150 zł

*zakresy 100-120 oraz 120-140, zestaw składa się tylko z opasek regulowanych

**zakres 100-120 wyłącznie dla EI 30

Wyposażenie standardowe drzwi PPOŻ

szerokość drzwi w świetle przejścia: 90, 95, 100 cm
wysokość drzwi w świetle przejścia: 200, 205, 210 cm
skrzydło z płytą wiórową HALSPAN: EI30 56 mm, EI60 62 mm
ościeżnica stała o wymiarach: EI30 100 x 57 mm, EI60 120 x 57 mm
zamek jednopunktowy
pojedyncza wkładka patentowa klasy B inox lub patyna
próg opadający
cztery zawiasy przylgowe
uszczelka pęczniąca ognioodporna w ościeżnicy
samozamykacz nawierzchniowy
izolacja akustyczna 34 dB
kłamka Jowisz lub Jowisz 225 srebrny (zdjęcia str. 32)
osłonki na zawiasy

S - szerokość w świetle

Ss - szerokość skrzydła

Sc - szerokość drzwi po zewnętrznej stronie ościeżnicy

So - szerokość otworu montażowego

Sop1 - szerokość drzwi z opaskami od strony skrzydła

Sop2 - szerokość drzwi z opaskami po przeciwległej stronie skrzydła

H - wysokość w świetle

Hs - wysokość skrzydła

Hc - wysokość drzwi po zewnętrznej stronie ościeżnicy

Ho - wysokość otworu montażowego

Hop1 - wysokość drzwi z opaskami od strony skrzydła

Hop2 - wysokość drzwi z opaskami po przeciwnej stronie skrzydła

G - grubość ściany

Ościeżnica stała

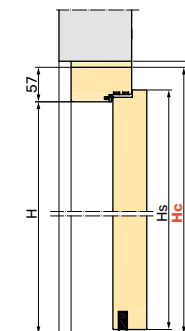
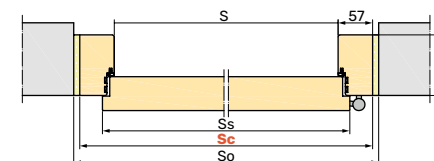

Ościeżnica stała z opaską regulowaną

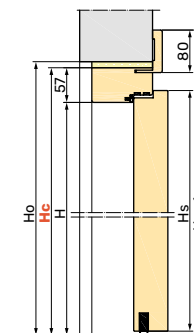
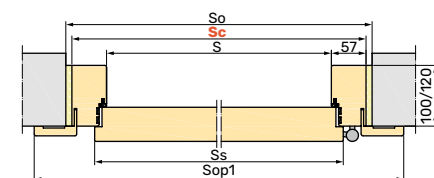

Ościeżnica regulowana

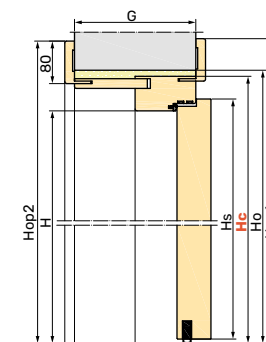
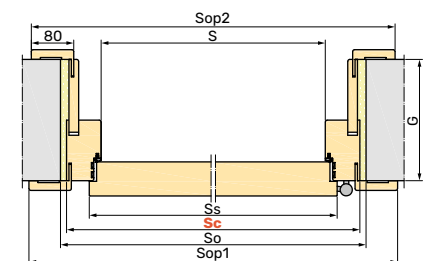

Uwaga!

Możliwość wykonania innych wymiarów drzwi na projekty inwestycyjne - wycena indywidualna.

Ościeżnica p.poż EI30, EI60: stała, stała z opaską regulowaną, regulowana												
Rozmiar	S	Ss	Sc	So	Sop1	Sop2	H	Hs	Hc	Ho	Hop1	Hop2
90	900	939	1014	1035	1158	1150	2000	2012	2057	2070	2139	2125
95	950	989	1064	1085	1208	1200	2050	2062	2107	2120	2189	2175
100	1000	1039	1114	1135	1258	1250	2100	2112	2157	2170	2239	2225

dodatki i AKCESORIA

NOWOŚĆ

	Klamka MEDOS COMFORT		Klamka AXA DIVA		Klamka AXA PRESTIGE FLEX	
	Dopłata / Zakup	Dopłata / Zakup	Dopłata / Zakup	Dopłata / Zakup	Dopłata / Zakup	Dopłata / Zakup
Drzwi klatkowe	Standard*/ 270 zł	+110 zł/ 370 zł	+250 zł/ 520 zł	+350 zł/ 620 zł	+320 zł/ 590 zł	+420 zł/ 690 zł
Drzwi klatkowe RC2 / RC3	--/ --	--/ --	Standard*/ 520 zł	+100 zł/ 620 zł	+70 zł/ 590 zł	+170 zł/ 690 zł
Drzwi P.POŻ. uniwersalne	--/ --	--/ --	+370 zł/ 520 zł	+470 zł/ 620 zł	+440 zł/ 590 zł	+540 zł/ 690 zł
Drzwi P.POŻ. hotelowe i apartamentowe	--/ --	--/ --	Standard*/ 520 zł	+100 zł/ 620 zł	+70 zł/ 590 zł	+170 zł/ 690 zł



szylt dodatkowy

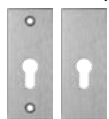

inox



stare złoto



czarna



szylt dodatkowy

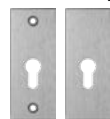

szylt dodatkowy



inox



stare złoto



czarna
Dopłata
+100 zł



szylt dodatkowy



inox



stare złoto



szylt dodatkowy



inox



stare złoto



czarna
Dopłata
+100 zł



szylt dodatkowy



* w cenie drzwi

dodatki i AKCESORIA

	Klamka JOWISZ		Wkładki drzwiowe			Ostonki na zawiasy	Wizjer		
	Dopłata / Zakup	Dopłata / Zakup	Dopłata / Zakup	Dopłata / Zakup	Dopłata / Zakup	Dopłata / Zakup	Standard Dopłata / Zakup	P.POŻ: Standard / Panoramiczny Dopłata / Zakup	Dopłata / Zakup
Drzwi klatkowe	--/--	--/--	Standard*/ 160 zł	+90 zł/ 250 zł	+190 zł/ 350 zł	Standard*/ 45 zł	Standard*/ 30 zł	--/--	+90 zł/ 120 zł
Drzwi klatkowe RC2 / RC3	--/--	--/--	--/--	Standard*/ 250 zł	+100 zł/ 350 zł	Standard*/ 80 zł	Standard*/ 30 zł	--/--	+90 zł/ 120 zł
Drzwi P.POŻ. uniwersalne	Standard*/ 150 zł	+100 zł/ 250 zł	--/--	Standard*/ 250 zł	+100 zł/ 350 zł	Standard*/ 45 zł	--/--	--/--	+90 zł/ 120 zł
Drzwi P.POŻ. hotelowe i apartamentowe	--/--	--/--	--/--	Standard*/ 250 zł	+100 zł/ 350 zł	Standard*/ 80 zł	--/--	+60 zł/ 90 zł	--/--

klamko-klamka

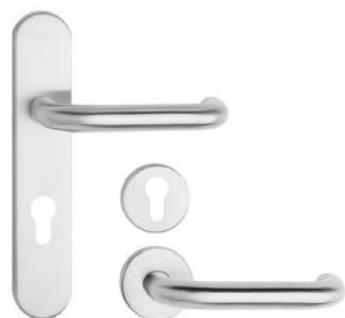

JOWISZ 225

JOWISZ



klamko-gałka



Gałka 225 stała



W systemie jednego klucza z gałką



klasy B
W systemie jednego klucza z gałką

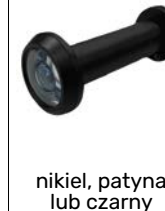

Rozmiary wkładek

typ drzwi/rodzaj klamki	COMFORT	DIVA / PRESTIGE	JOWISZ
Drzwi klatkowe	26x45	30x45	–
Drzwi klatkowe RC2 / RC3	–	30x45	–
Drzwi P.POŻ. EI30	–	35x45	35x45
Drzwi P.POŻ. EI60	–	40x45	40x45
Drzwi hotelowe EI30 Rw=45/46dB	–	40x50	–
Drzwi apartamentowe EI30 Rw=46dB, RC3	–	40x50	–

* w cenie drzwi

panele OZDOBNE

Panele dla opaski regulowanej
drzwi klatkowe i PPOŻ



	szerokość	folia PCV	lakier
górny	210 mm	130 zł	170 zł
boczny	210 mm	230 zł	290 zł

Opaski panelowe ośc. reg. PLUS
drzwi klatkowe i PPOŻ

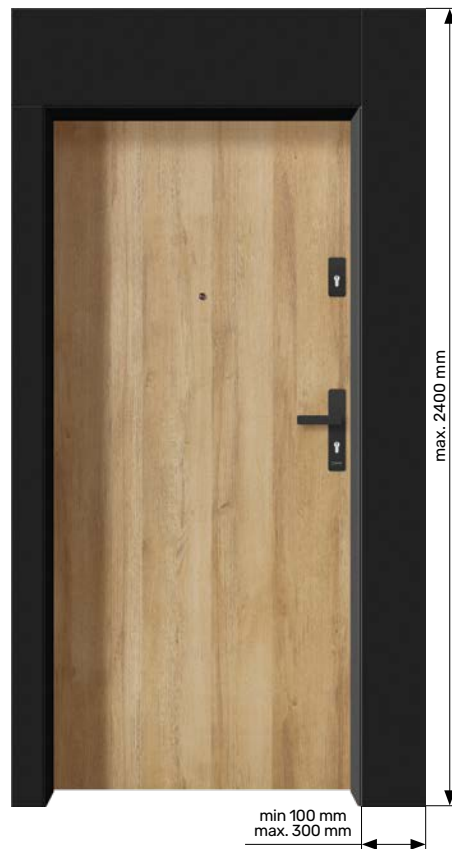

	szerokość	folia PCV	lakier
górna	100 mm	w cenie ośc.	w cenie ośc.
	150 mm	100 zł	140 zł
	200 mm	130 zł	170 zł
	300 mm	180 zł	220 zł
boczna	100 mm	w cenie ośc.	w cenie ośc.
	150 mm	150 zł	210 zł
	200 mm	200 zł	260 zł
	300 mm	280 zł	340 zł

Panel naścienny
element dekoracyjny



wariant	wymiar	folia PCV	lakier
STANDARD	1 m ²	450 zł	590 zł
P. POŻ.	1 m ²	550 zł	690 zł

Uwaga!

- **Możliwość wykonania innych wymiarów paneli na projekty inwestycyjne - do wyceny indywidualnej.**

A photograph of a modern interior space. On the left is a large, light-colored wooden door with a silver handle and a keyhole. To the right is a window with a dark frame, showing a view of a brick wall and a white air conditioning unit outside. The floor is covered in grey carpeting. The text 'drzwi TECHNICALNE' is overlaid in the bottom left corner.

drzwi
TECHNICZNE

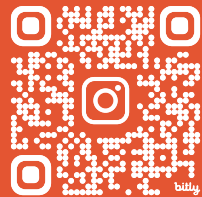

INSTAGRAM

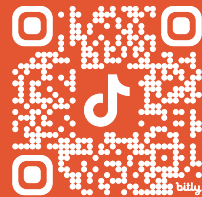

TIK-TOK

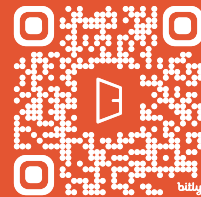

KATALOGI



www.baranskidrzwi.pl